

Elektrická ostrička nožov a vrtákov 180W



Návod na použitie
Preklad originálneho návodu

Ďakujeme vám za zakúpenie nášho produktu, prajeme vám spokojnosť s jeho používaním.

Stali ste sa majiteľom brúsky, ktorá sa vyznačuje maximálnou bezpečnosťou a jednoduchou obsluhou, je spoľahlivým, vysoko výkonným zariadením s rýchlou inštaláciou. Aj keď je jeho použitie jednoduché, jeho prevádzka musí zodpovedať požiadavkám uvedeným v tejto príručke a predpisom o ochrane zdravia a bezpečnosti platným v oblasti, kde sa používa.

POČIATOČNÉ UPOZORNENIA

1. Zástrčka musí zodpovedať zásuvke. Nikdy nijako neupravujte zástrčku. Nemodifikovaná zástrčka, ktorá sa hodí do zásuvky, znižuje riziko úrazu elektrickým prúdom.
2. Zabráňte kontaktu tela s uzemnenými povrchmi, ako sú rúry, ventilátory a chladničky. Ak je vaše telo uzemnené, zvyšuje sa riziko úrazu elektrickým prúdom.
3. Nevystavujte elektrické náradie dažďu alebo vlhkému prostrediu. Voda vnikajúca do náradia zvyšuje riziko úrazu elektrickým prúdom.
4. Pri použití predlžovacieho kábla by hrúbka jeho vodičov mala byť minimálne rovnaká alebo silnejšia ako priemer napájacieho kábla. Poškodený alebo rozstrapkaný napájací kábel zvyšuje riziko úrazu elektrickým prúdom.
5. Ak je zástrčka alebo napájací kábel poškodený, náradie nepoužívajte.
6. Pri práci s náradím buďte opatrní. Nepoužívajte nástroj pod vplyvom alkoholu, drog alebo liekov. V prípade pochybností náradie nepoužívajte.
7. Používajte vhodné ochranné doplnky. Pri práci s náradím noste ochranné okuliare, protiprachovú masku, protišmykovú obuv a ochranu sluchu.
8. Zabráňte náhodnému spusteniu náradia. Pred pripojením sa uistite, či je vypínač v polohe OFF.
9. Pred použitím náradia odstráňte všetky nastavovacie kľúče. Kľúč pripevnený k rotujúcim častiam elektrického náradia môže spôsobiť zranenie!
10. Počas práce udržiavajte stabilnú polohu a rovnováhu. To umožňuje lepšiu kontrolu nad zariadením v prípade nepredvídaných situácií.
11. Noste vhodný pracovný odev. Nenoste voľné oblečenie alebo šperky, pretože by sa mohli zachytiť v pohyblivých častiach nástroja. Pri práci s náradím sa odporúča nosiť obuv s protišmykovou podrážkou. Dlhé vlasy musia byť správne chránené. Vždy noste vhodný ochranný odev.
12. Je absolútne zakázané vkladať do pracovných otvorov brúsky predmety, ako aj malé prvky, napríklad skrutky.
13. Ak zistíte akékoľvek nezrovnalosti, okamžite kontaktujte predajcu.

14. Akékoľvek nepravidelné vibrácie alebo zvuky sú základom pre kontrolu správnosti montáže nástroja.
15. Obsluha brúsky na nože by mala mať platné školenie o bezpečnosti a ochrane zdravia.
16. Nepoužívajte elektrické náradie s poškodeným vypínačom. Náradie, ktoré sa nedá ovládať vypínačom, je nebezpečné a malo by sa opraviť.
17. Pred začatím nastavovania, opravy alebo výmeny príslušenstva odpojte náradie od zdroja napájania.
18. Náradie pravidelne udržiavajte. Uistite sa, že sa nevyskytujú vôle a poruchy pohyblivých častí, poškodené časti náradia alebo iné chyby, ktoré môžu narušiť správnu činnosť zariadenia. Ak na ňom zistíte niečo zlé, okamžite nástroj opravte. Mnoho porúch vyplýva zo zlej údržby.
19. Poškodený spínač by mal byť vymenený v autorizovanom servise. Nepoužívajte náradie s nefunkčným vypínačom.
20. Nenechávajte náradie bez dozoru, keď je zapnuté. Pred opustením pracoviska vždy náradie vypnite a počkajte, kým sa úplne zastaví.

PRED ZAČATÍM PRÁCE

1. Náradie musí byť napájané z 230v 50Hz.
2. Pri používaní predlžovacieho kábla sa uistite, či je veľkosť jeho drôtu minimálne rovnaká alebo väčšia ako veľkosť napájacieho kábla.
3. Pred začatím práce sa uistite, či je zariadenie plne funkčné, a starostlivo skontrolujte stav napájacieho kábla.
4. Počas prvého chodu nechajte náradie bez bremena asi 1 minútu, počas tejto doby skontrolujte správnosť činnosti brúsky. Počúvajte rušivé zvuky a vibrácie.
5. Po dokončení testu niekoľkokrát zapnite a vypnite ostrenie a počkajte, kým sa brúsny kotúč úplne nezastaví, čo vám umožní overiť funkčnosť tlačidla.

PRACOVISKO

1. Pracovisko musí byť upratané a dobre osvetlené.
2. V sede urobte ostré rezy, na udržanie správnej polohy v sede používajte sedadlo s operadlom.
3. Uľahčite si prácu, ak máte nepríjemné pocity, upravte si polohu.
4. Doska stola, na ktorej je brúska umiestnená, musí byť čistá a stabilná. Predídete tak ďalšiemu hluku.
5. Miestnosť musí byť vybavená dobrým vetraním.

SKLADOVANIE A ÚDRŽBA

1. Uložte náradie s vypínačom do polohy 0 / OFF.
2. Pokiaľ náradie nepoužívate, nechajte ho zatvorené v interiéri mimo dosahu detí.
3. Brúska skladujte v pôvodnom obale.



Pro-Tech
shop

INŠTALÁCIA MODULOV

UPOZORNENIE - Pri výmene modulov musí byť sieťová zástrčka odpojená od sieťovej zásuvky, zabráni sa tak náhodnému spusteniu náradia.

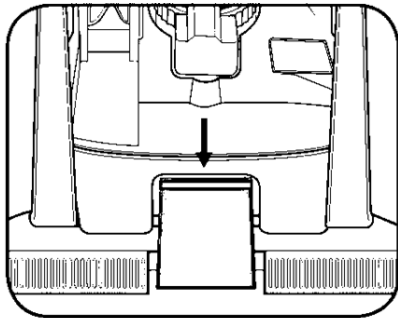

Modul je možné demontovať po stlačení západky na základni.

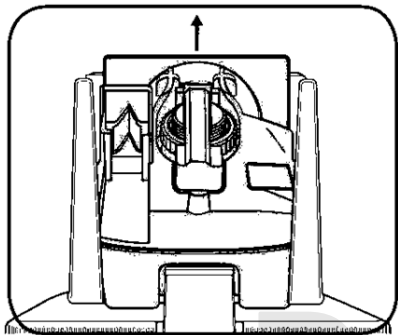

Po odomknutí modul zdvihnite.

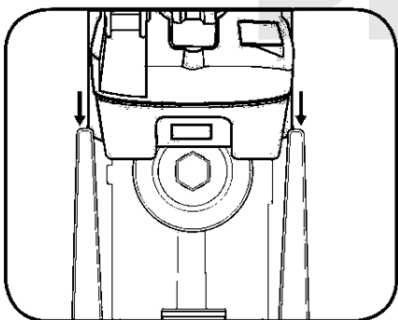

Modul sa inštaluje zasunutím do vodičok a následným stlačením, kým západka nezacvakne.

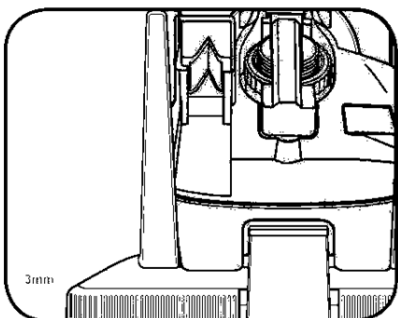

Napriek zablokovaniu modulu môže mať vôľu asi 3 mm, čo je normálne.

NAJČASTEJŠIE PROBLÉMY A ICH RIEŠENIE

Viditeľné mierne iskrenie v tele motora počas prevádzky.

Toto je normálna prevádzka motora kefy. Ak sa jav nezintenzívni, nemali by sa prijať nijaké nápravné opatrenia.

Naostrené hrany sú zafarbené

Je to príznak prehriatia nabrúseného materiálu. Počas ostrenia by ste mali robiť prestávky, materiál môžete medzi ostrením tiež ochladiť vodou. Nezabudnite však na to, aby sa do brúsneho modulu nedostala vlhkosť.

Naostrená hrana je zubatá a výsledky nie sú uspokojivé.

Toto je známka opotrebenia brúsnej hlavy. Vymeňte hlavu.

Vysoké vibrácie pri spustení.

Príčinou býva často poškodenie ostriacej hlavy alebo opotrebenie. Vymeňte hlavu.

ŠPECIFIKÁCIA

Model:	M22292
Sila:	180 W
Napájanie:	230V / 50Hz
Otáčky:	6 700 ot./min
Priemer vrtáka:	3-10mm
Maximálna šírka sekáča:	50 mm
Nože a nožnice:	s rovnými hranami

Pro-Tech
shop

Bočný pohľad na brúsku

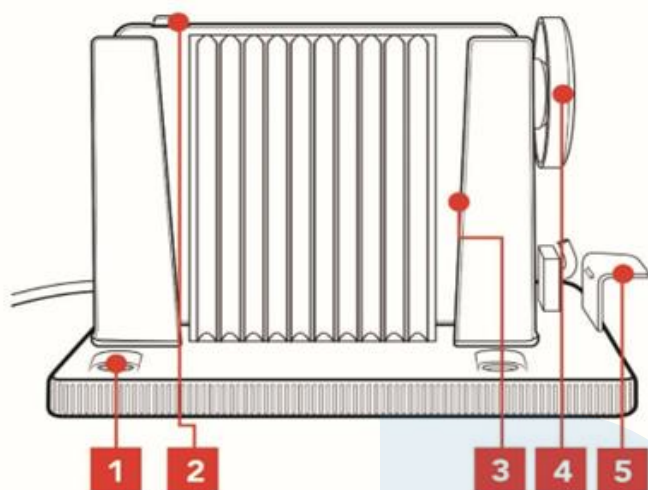

1. Montážne otvory
2. Hlavný vypínač
3. Modulárne vodidlá
4. Brúsny kotúč
5. Zaisťovacia spona

Ostriaci modul pre nože a nožnice

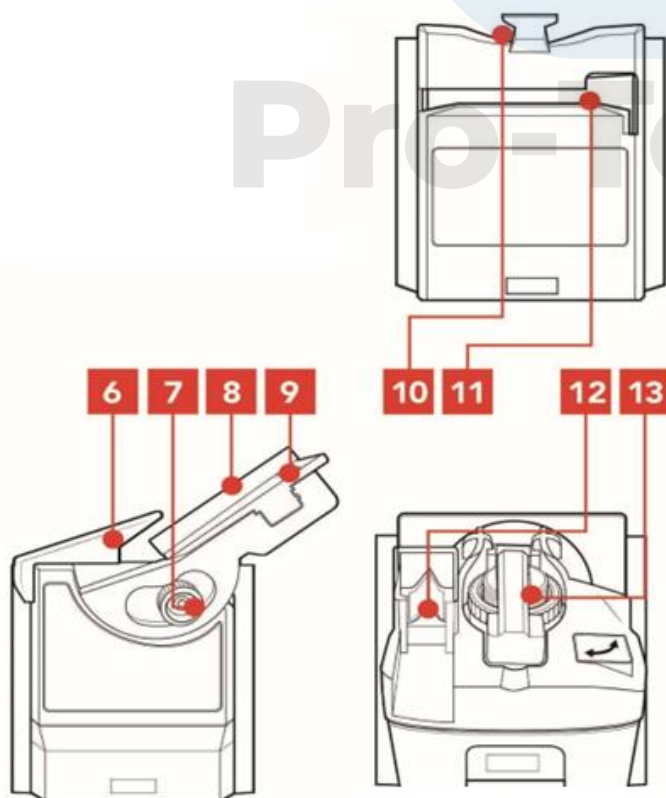

6. Kryt
7. Nastavenie uhla
8. Úzke vedenie nástroja
9. Magnety
10. Otvor na ostrenie noža
11. Drážka na ostrenie nožníc
12. Vodidlo V
13. Úchyt na ostrenie vrtákov

Ostriaci modul pre sekáče a čepele

Modul na ostrenie vrtákov

Ostrenie vrtáka

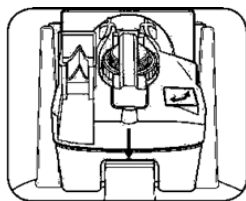

1. Nainštalujte modul na ostrenie vrtákov.
Charakteristické cvaknutie zabezpečí bezpečné upevnenie modulu.

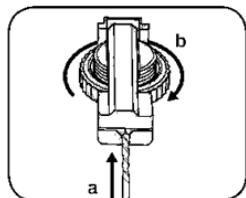

2. Demontujte skľučovadlo, potom vložte vrták do skľučovadla a potom skľučovadlo utiahnite, aby sa vrták mohol pohybovať.

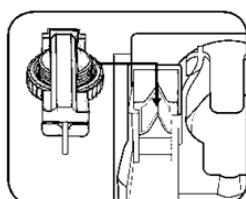

3. Vložte rukoväť do orezávača na v-vodidle (vzor).

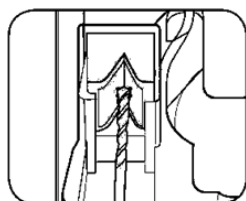

4. Vrták stlačte miernym otočením doľava a doprava proti V-vodidlu. Kým vrták nie je vycentrovaný v držiaku.

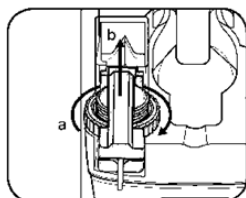

5. Uťahnite držiak vrtáka, aby ste zabránili jeho pohybu.

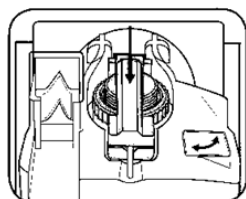

6. Nainštalujte držiak do stredového slotu.

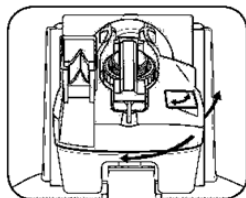

7. Spustite brúsku, potom posuňte hornú časť doľava a doprava a vrták naostríte miernym tlakom.

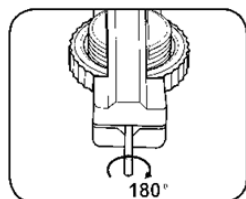

8. Demontujte skľučovadlo, vrták otočte o 180 °, potom opakujte kroky 4 až 7 a naostríte druhý hrot vrtáka.

Ostrenie sekáčov

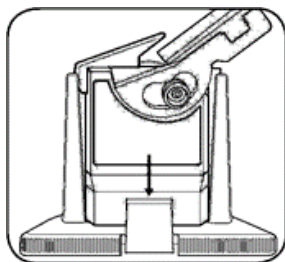

1. Nainštalujte modul na ostrenie sekáča.

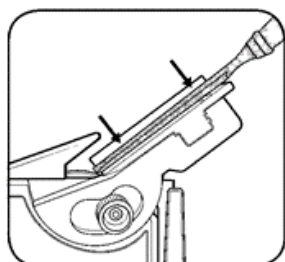

2. Dláto vložte do magnetického držiaka.

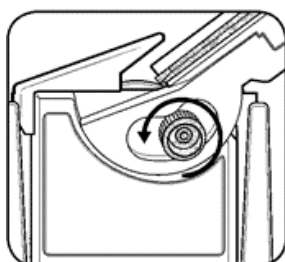

3. Uvoľnite gombík nastavenia uhla, nastavte požadovaný uhol ostrenia sekáča a potom gombík utiahnite, aby ste stabilizovali rukoväť.

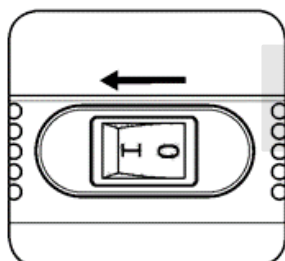

4. Spustite brúsku.

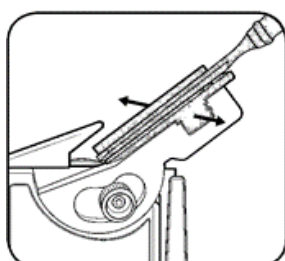

5. Umiestnite dláto a potom sa uistite, či je rovnomerne umiestnené v držiaku.

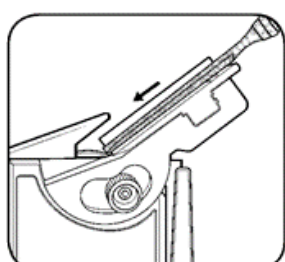

6. Posuňte dláto k brúsnej hlave. Pri ostrení dbajte na to, aby nedošlo k prehriatiu materiálu.

Ostrenie nožov

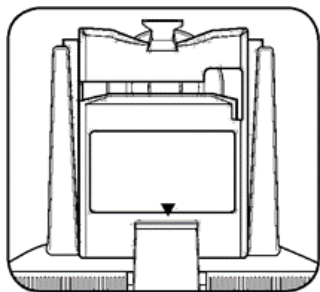

1. Nainštalujte modul na ostrenie nožov.

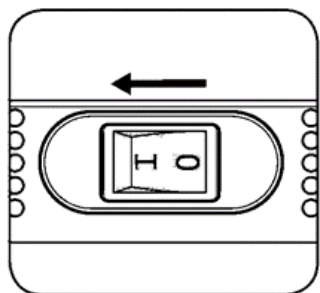

2. Spustite brúsku.

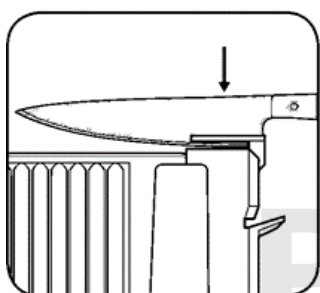

3. Začnite s ostrením zo strany rukoväte jemným zasunutím čepele do ostriacej hlavy.

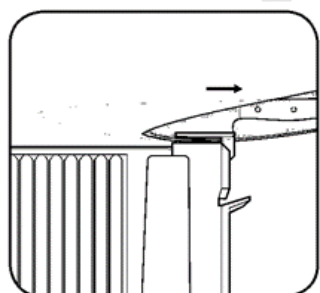

4. Pokúste sa viesť čepeľ podľa jej tvaru. Potom zaostrite druhý okraj čepele.

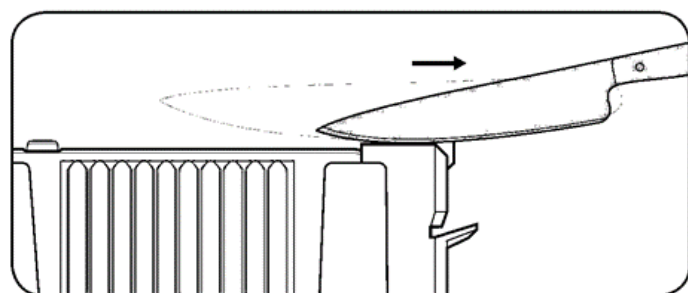

5. Ostrenie striedavo opakujte, kým nie je okraj ostrý a hladký.

Ostrenie nožníc

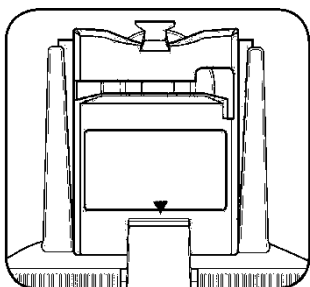

1. Nainštalujte modul na ostrenie nožníc.

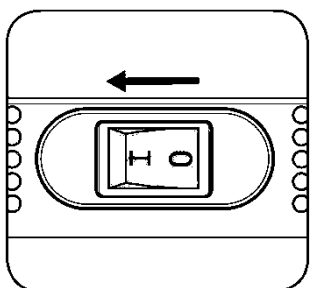

2. Spustite brúsku.

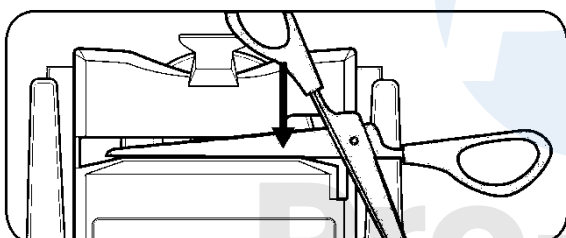

3. Vložte otvorené nožnice do štrbiny tak, aby sa rezná hrana dotýkala ostriacej hlavy.

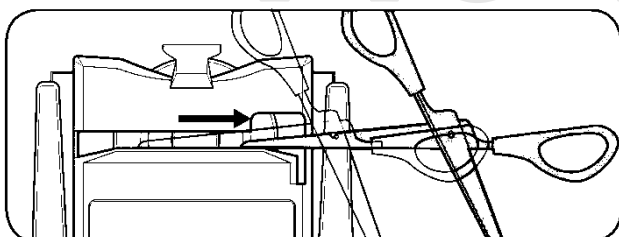

4. Posuňte okraj po celej dĺžke. Opakujte pre druhú čepeľ.